

Por favor lea este instructivo antes de usar el producto

Please Read and Save this Use and Care Book

 **BLACK & DECKER** Home

## Aspiradora Vacuum Cleaner



Registre su producto en la Internet en el sitio Web [www.prodprotect.com/applica](http://www.prodprotect.com/applica) y tendrá la oportunidad de GANAR \$100,000!

Register your product online at [www.prodprotect.com/applica](http://www.prodprotect.com/applica), for a chance to WIN \$100,000!



USA/Canada  
Mexico

1-800-231-9786  
01-800-714-2503

[www.applicaconsumerproductsinc.com](http://www.applicaconsumerproductsinc.com)

Accesorios/Partes (EE.UU./Canadá)  
Accessories/Parts (USA/Canada)  
1-800-738-0245

Modelo  
Model

VC3200

# INSTRUCCIONES IMPORTANTES DE SEGURIDAD

Cuando se utilizan aparatos eléctricos, se debe respetar ciertas medidas de seguridad, incluyendo las siguientes:

- Por favor lea detenidamente todas las instrucciones antes de utilizar el producto.
- ADVERTENCIA – A fin de reducir el riesgo de incendio, choque eléctrico o lesiones:
- Este aparato no debe permanecer enchufado al no estar en funcionamiento. Siempre desconéctelo de la toma de corriente antes de prestarle servicio de mantenimiento.
  - No utilice la aspiradora a la intemperie ni sobre las superficies mojadas.
  - No permita que la aspiradora se utilice como juguete. Preste atención, particularmente cuando este aparato se utilice por o cerca de los niños.
  - Utilice únicamente según las instrucciones del manual. Utilice solamente los accesorios recomendados por el fabricante.
  - No utilice la aspiradora si el cable está dañado. Si el aparato no funciona como debiese, si se ha dejado caer, se ha estropeado, ha permanecido a la intemperie o si ha caído en el agua, por favor devuélvala a un centro de servicio autorizado.
  - No hale ni cargue el aparato por el cable. No utilice el cable como mango, no atrape el cable con las puertas ni lo hale en torno a las esquinas o los bordes cortantes. No pase la aspiradora por encima del cable y mantenga el cable alejado de las superficies calientes.
  - No tire del cable para desconectar el aparato. Para desconectar, sujete por el enchufe.
  - No maneje el aparato ni el enchufe con las manos mojadas.
  - No introduzca objetos adentro de las aberturas. No utilice la aspiradora si ésta tiene obstruida cualquiera de las aberturas; mantenga las aberturas libres de polvo, pelusa, cabello y de todo aquello que pudiese disminuir el flujo de aire.
  - Mantenga el cabello, la vestimenta suelta, los dedos y toda parte del cuerpo alejada de las aberturas y de las piezas en movimiento.
  - Apague todos los controles antes de desconectar el aparato.
  - Ejerza mayor prudencia cuando limpie las escaleras.
  - No utilice este producto para aspirar líquidos inflamables o combustibles tales como la gasolina ni lo utilice en las áreas donde tales sustancias pudiesen estar presentes.

- No aspire nada que se esté incendiando ni humeando tal como los cigarrillos, fósforos o cenizas ardientes.
- No utilice sin antes haber instalado la bolsa para el polvo y los filtros.
- Sujete el cable cuando lo enrolle en la bobina; no permita que el enchufe azote al enrollar el cable.

## GUARDE ESTAS INSTRUCCIONES.

### ENCHUFE POLARIZADO (Solamente para los modelos de 120V)

Este artefacto posee un enchufe polarizado (un contacto es más ancho que el otro). Para reducir los riesgos de choque eléctrico, este enchufe entra en un contacto polarizado de una sola manera. Si el enchufe no entra en su contacto, inviértalo. Si aun así no entra, busque la ayuda de un electricista calificado. No intente hacerle ninguna modificación al enchufe.

**Nota: Si el cordón de alimentación es dañado, en América Latina debe sustituirse por personal calificado o por el centro de servicio autorizado.**

Gracias por haber comprado la aspiradora Black&Decker®.

## CONTENIDO DE LA CAJA

Una vez que desempaque el aparato, identifique las siguientes piezas (A):

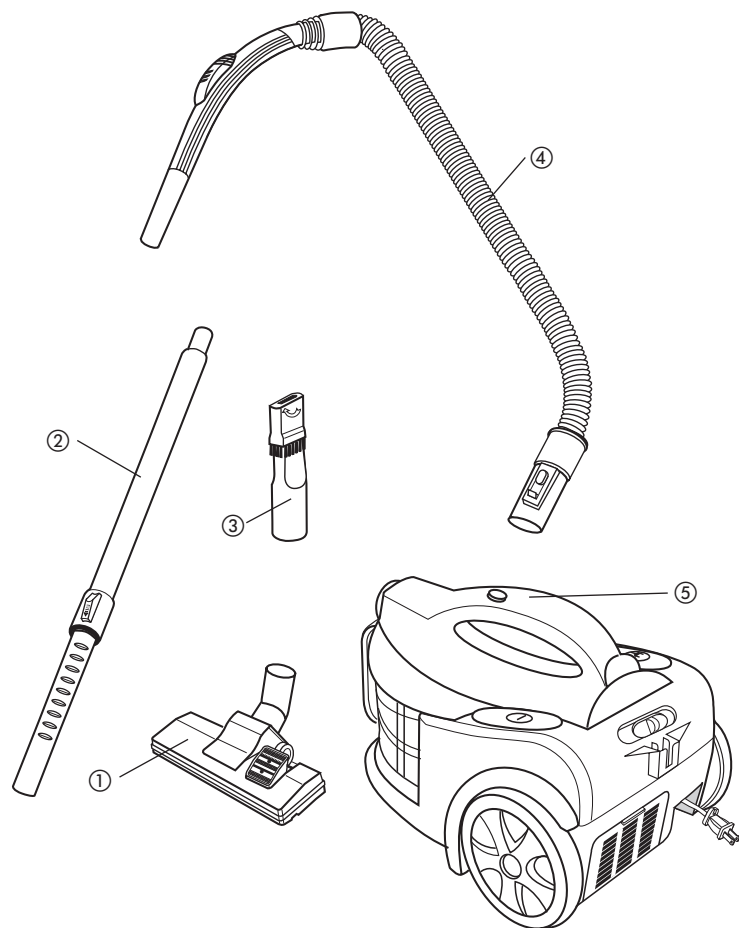

A

1. Aspiradora
2. Tubo expansible telescópico de cromo
3. Cepillo y esquinero
4. Manguera flexible giratoria
5. Tanque de la aspiradora

Este producto puede variar ligeramente del que aparece ilustrado.

## CONOZCA BIEN LAS PARTES DEL PRODUCTO

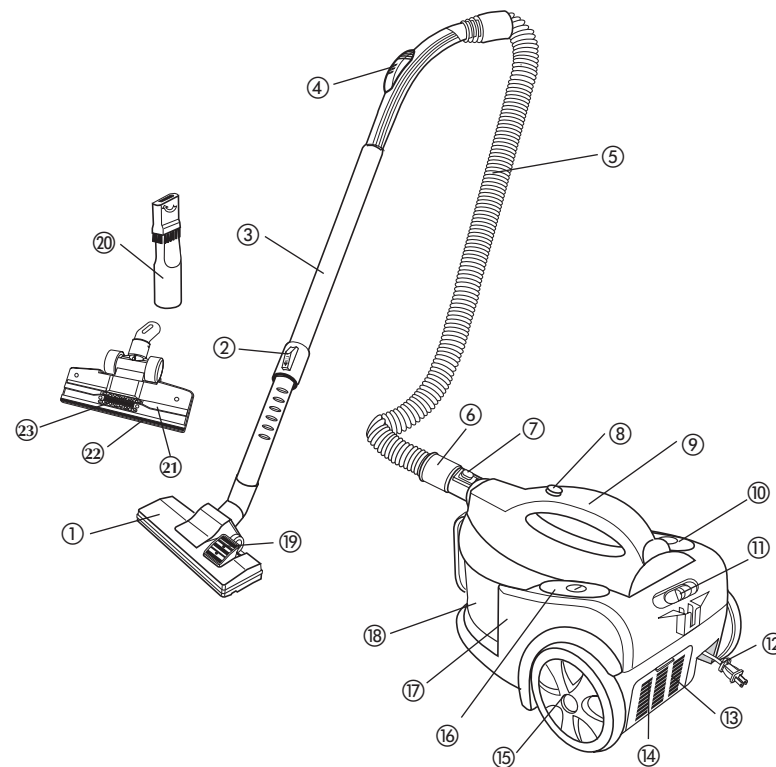

B

1. Aspiradora
2. Botón de desenganche para expandir y retraer el tubo
3. Tubo expansible telescópico de cromo
4. Control de succión
5. Manguera flexible giratoria
6. Extremo del conector
7. Botón para desenganchar el extremo del conector
8. Botón para desenganchar el recolector de polvo
9. Mango para cargar
10. Botón de pie para recoger el cable eléctrico
11. Regulador de succión
12. Cable retráctil
13. Cubierta del filtro de escape
14. Filtro de escape (adentro)
15. Ruedas grandes
16. Botón de pie de Encendido/Apagado
17. Motor (no ilustrado)
18. Recolector plástico removible para el polvo
19. Ajuste para pisos/alfombras
20. Cepillo y esquinero
21. Aletas de recoger
22. Cepillo para desempolvar
23. Recolectores de pelusa

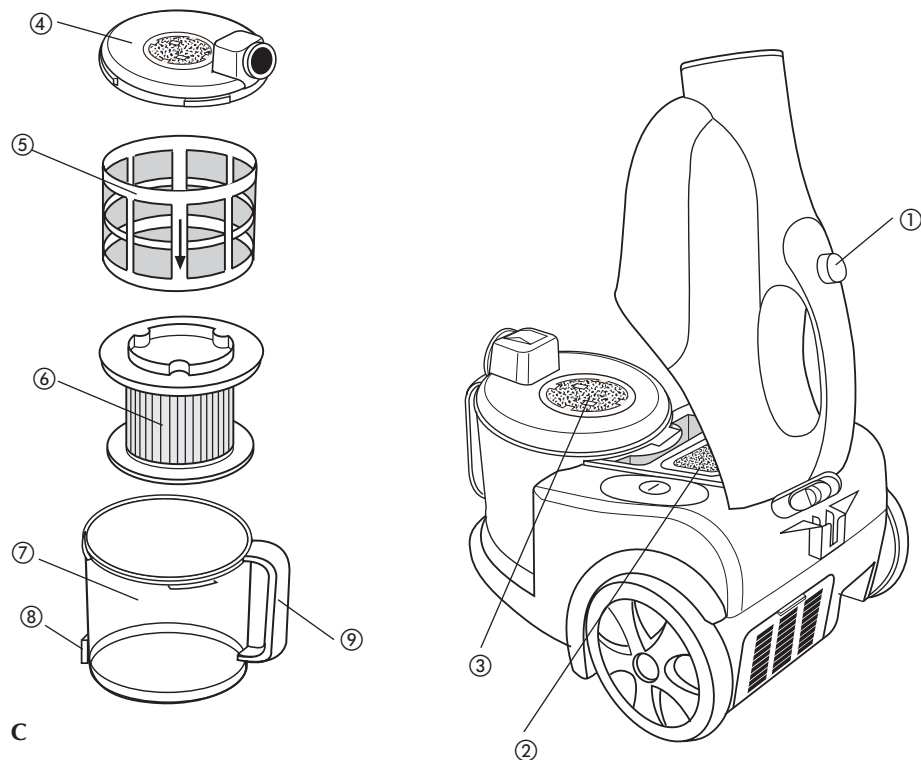

- C**
1. Botón para desenganchar el recolector de polvo
  2. Filtro de polvo
  3. Ante filtro del recolector de polvo
  4. Tapa del recolector de polvo
  5. Malla del filtro HEPA
  6. Filtro HEPA
  7. Recolector plástico para el polvo
  8. Botón para desenganchar la tapa inferior del recolector de polvo
  9. Mango para transportar el recolector de polvo

## MONTAJE Y DESMONTAJE DE LA ASPIRADORA

### Manguera flexible giratoria

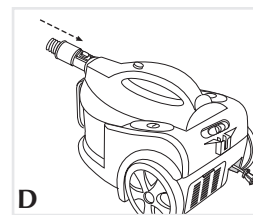

1. Para conectar la manguera, empuje el extremo del conector adentro de la abertura en la parte delantera del tanque de la aspiradora hasta producir un clic y encajar en su lugar **(D)**.

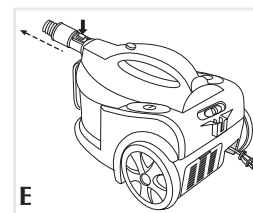

2. Para retirar, solamente presione el botón de desenganche en el conector de la manguera y tire hacia afuera **(E)**.

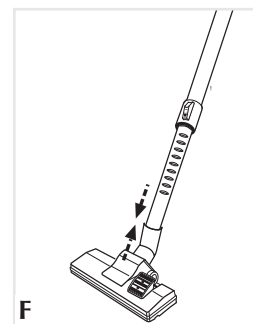

### Tubo expansible telescópico de cromo

1. Primero conecte el tubo de cromo con el extremo extensible. Empuje este extremo en la aspiradora **(F)**.

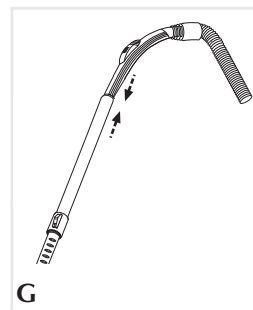

2. Conecte el otro extremo del tubo de cromo a la manguera flexible **(G)**.

**Consejo:** Posiblemente tenga que girar el tubo de cromo un poco para que encaje mejor. Para retirar el tubo de cromo, simplemente hale de los extremos.

## Como usar

Este aparato es para uso interior y doméstico solamente.

**Importante:** El cable eléctrico tiene una marca amarilla y una roja para ayudarle a determinar la longitud máxima adecuada. La marca amarilla representa la longitud recomendada. Jamás hale el cable más allá de la marca roja.

1. Sujete el cable eléctrico por el enchufe, hale la longitud del cable necesaria y conecte el enchufe a una toma de corriente normal.

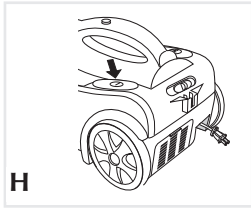

2. Presione el botón de encendido/apagado con el pie para encender la aspiradora (**H**).

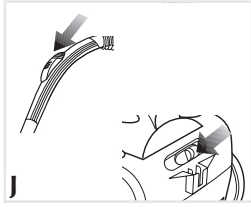

3. Ajuste la fuerza de succión, deslizando el control de succión en la manguera o el regulador de succión en el tanque de la aspiradora (**J**).

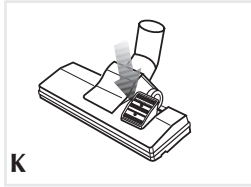

4. Presione el ajuste para pisos/alfombras en la aspiradora para limpiar los pisos o las alfombras (**K**).

5. Durante el proceso de limpieza, supervise frecuentemente el recolector plástico para el polvo. Una vez que el recolector esté lleno, asegúrese de vaciarlo. Para vaciar el recolector de polvo, consulte las instrucciones correspondientes en la sección de limpieza de este manual.

6. Cuando termine de aspirar, apague la aspiradora con el botón de pie.  
7. Desconecte el aparato.

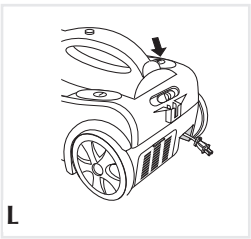

8. Presione el botón del cable retráctil con el pie. El cable se enrolla nuevamente en el aparato (**L**).

**Advertencia:**

- El cable se mueve rápido al retraerse. A fin de evitar lesiones, despeje el paso del cable y aléjese mientras lo enrolla.
- Para evitar que el cable golpee al enrollarse, sujételo por el enchufe mientras este se enrolla en la bobina.

**Tubo expansible telescópico de cromo**

Utilice el tubo expansible telescópico de cromo como medio de mayor alcance.

1. Para ajustar la longitud del tubo telescópico, presione el botón de desenganche hacia adelante (**M**). El tubo telescópico permanece fijo según la longitud deseada.
2. Presione el botón de desenganche hacia adelante para retraer el tubo nuevamente.



**USO DE LOS ACCESORIOS DE LIMPIEZA**

**Cepillo para desempolvar y esquinero**

1. El accesorio de limpieza 2 en 1 se convierte de esquinero a cepillo.
2. Gire la parte superior del accesorio de limpieza en el sentido de la flecha para utilizar el cepillo (**N**).

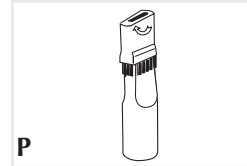
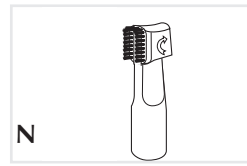

3. Gire el accesorio en dirección contraria y convierta el cepillo nuevamente en esquinero (**P**).

**Consejos útiles**

- Utilice el cepillo para desempolvar los muebles, las cortinas los tapices las lámparas y los estantes.
- Utilice el esquinero para limpiar las superficies estrechas difíciles de alcanzar.

El accesorio de limpieza puede ser enganchado al extremo del tubo expansible telescópico o a la manguera flexible.

**Cuidado y limpieza**

Este aparato no contiene piezas reparables por el consumidor. Para asistencia, por favor acuda a personal de servicio calificado.

**Importante:** Siempre apague y desconecte la aspiradora antes de limpiar cualquiera de sus partes.

**LIMPIEZA**

**Nota:** Para mantener al máximo el rendimiento de limpieza de la aspiradora, vacíe el recolector de polvo y limpie o reemplace frecuentemente la malla del filtro HEPA, el filtro HEPA, el filtro de polvo y el filtro de escape.

**Recolector de polvo**



1. Para extraer el recolector de polvo, presione el botón de desenganche en el mango y levante (**Q**).
2. Retire la tapa y vacíe el recolector de polvo.
3. Lave el recolector con agua tibia y un detergente suave.
4. Seque bien con un paño suave.

**Filtro HEPA**

El filtro HEPA se encuentra debajo de la tapa del recolector de polvo, adentro de la malla del filtro HEPA.

**Como extraer el filtro HEPA**

1. Invierta el recolector de polvo.
2. Presione el botón de desenganche de la tapa inferior del recolector y levante la tapa (**R**).

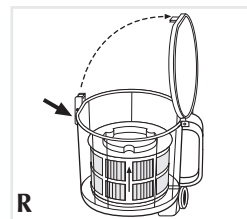

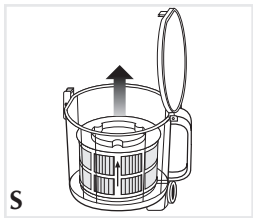

3. Sujete el filtro HEPA, gírelo hacia la izquierda a la posición (UNLOCK) y extráigalo (S).

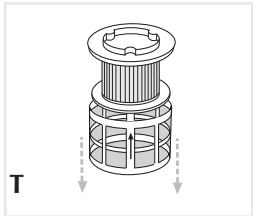

4. Sujete las guías del filtro HEPA y retire la malla del filtro (T).
5. Limpie el filtro HEPA y la malla del filtro con un cepillo pequeño. Si es necesario, lave estas piezas con un detergente suave y enjuague con agua fría de la llave. No utilice ningún tipo de limpiadores abrasivos.
6. Agite el exceso de agua del filtro HEPA y deje secar bien antes de instalarlo nuevamente en el aparato. Seque también la malla de protección del filtro.

### Reemplazo del filtro HEPA

1. Coloque el recolector de polvo en posición derecha y cierre la tapa inferior.

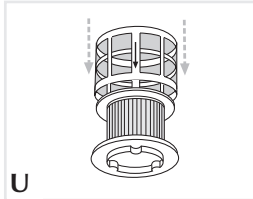

2. Sujete el filtro HEPA con las guías orientadas hacia arriba e inserte la malla del filtro con las flechas hacia abajo hasta encajar en su lugar (U).



3. Alinee las muescas de la tapa del recolector de polvo con las guías del filtro HEPA y gire hacia la derecha hasta enganchar (V).

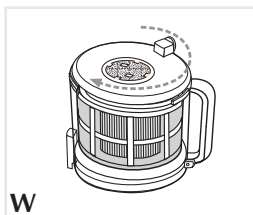

4. Alinee las muescas de la tapa del recolector de polvo con las guías del recolector. La abertura que acomoda el extremo del conector en la tapa debe permanecer a la izquierda del mango de transportar del recolector de polvo. Gire la tapa del recolector de polvo hacia la derecha hasta quedar bien segura (W).
5. Inserte el recolector de polvo en el compartimiento del tanque nuevamente.

6. Cierre la tapa del compartimiento del recolector de polvo.

**Consejo:** Tire del mango para asegurarse que la tapa está bien segura.

### Limpieza o reemplazo del filtro de polvo

El filtro de polvo está en la parte trasera del compartimiento del recolector de polvo.



1. Abra el compartimiento del recolector de polvo, presionando el botón de desenganche en el mango del tanque.
2. Agarre el filtro de polvo y levántelo para extraerlo (X).
3. Agite el filtro sobre un cubo de basura.
4. Inserte el filtro limpio o reemplácelo con uno nuevo.
5. Cierre el compartimiento del recolector de polvo.

### Limpieza o reemplazo del ante filtro del recolector de polvo

El ante filtro del recolector de polvo está en la tapa del recolector de polvo.

1. Abra el compartimiento del recolector de polvo, presionando el botón de desenganche en el mango del tanque.

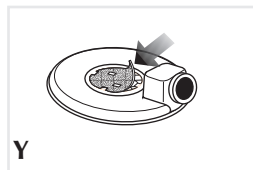

2. Sujete el ante filtro del recolector de polvo y levántelo para extraerlo (Y).
3. Agite el ante filtro sobre un cubo de basura.
4. Inserte el filtro limpio o reemplácelo con uno nuevo.
5. Cierre el compartimiento del recolector de polvo.

### Filtro de escape HEPA

El filtro de escape HEPA se encuentra en la parte trasera del tanque de la aspiradora. Reemplace este filtro por lo menos cada 6 meses, a fin de asegurar el funcionamiento apropiado del aparato. Este filtro no es lavable.

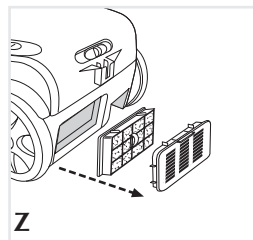

1. Presione para abajo el clip de cierre en la tapa del filtro y extráigalo.
2. Agarre y retire el filtro de escape (Z).
3. Inserte un filtro nuevo y cierre bien la tapa.

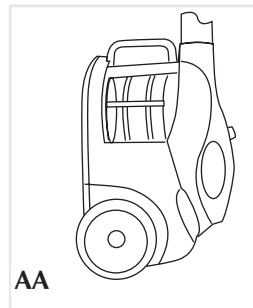

### ALMACENAMIENTO

Guarde la aspiradora en posición vertical para un almacenaje más compacto (AA).



## DETECCIÓN DE FALLAS

Falla	Solución
La aspiradora no enciende.	Enchufe firmemente y presione el botón del interruptor.
La aspiradora tiene poca fuerza de succión y no recoge bien el sucio.	Reemplace el filtro del escape.  Vacíe el recolector plástico para el polvo.  Asegúrese de que no haya ninguna obstrucción en la manguera flexible ni en el tubo expansible telescópico de cromo.
El cable no enrolla podría estar sucio o retorcido.	Limpie el cable eléctrico.  Desenrolle y limpie el cable. Presione el botón del mecanismo retráctil para enrollar el cable nuevamente.

## IMPORTANT SAFETY INSTRUCTIONS

When using electrical appliances, basic safety precautions should always be followed, including the following:

- Read all instructions before using this appliance.
- WARNING – To reduce the risk of fire, electric shock or injury:
  - Do not leave appliance plugged in. Unplug from outlet when not in use and before servicing.
  - Do not use outdoor or in wet surfaces.
  - Do not allow to be used as a toy. Close attention is necessary when used by or near children.
  - Use only as described in this manual. Use only manufacturer's recommended attachments.
  - Do not use with damaged cord or plug. If appliance is not working as it should, has been dropped, damaged, left outdoors, or dropped into water, return it to a service center.
  - Do not pull or carry by cord, use cord as a handle, close a door on cord, or pull cord around sharp edges or corners. Do not run appliance over cord. Keep cord away from heated surfaces.
  - Do not unplug by pulling on cord. To unplug, grasp the plug, not the cord.
  - Do not handle plug or appliance with wet hands.
  - Do not put any object into openings. Do not use with any opening blocked; keep free of dust, lint, hair, and anything that may reduce air flow.
  - Keep hair, loose clothing, fingers, and all parts of body away from openings and moving parts.
  - Turn off all controls before unplugging.
  - Use extra care when cleaning on stairs.
  - Do not use to pick up flammable or combustible liquids, such as gasoline, or use in areas where they may be present.
  - Do not pick up anything that is burning or smoking, such as cigarettes, matches, or hot ashes.
  - Do not use without dust bag and/or filters in place.
  - Hold plug when rewinding onto cord reel. Do not allow plug to whip when rewinding.

**SAVE THESE INSTRUCTIONS.**

### **POLARIZED PLUG (120V Models Only)**

This appliance has a polarized plug (one blade is wider than the other). To reduce the risk of electric shock, this plug will fit into a polarized outlet only one way. If the plug does not fit fully in the outlet, reverse the plug. If it still does not fit, contact a qualified electrician. Do not attempt to modify the plug in any way.

**Note: If the power supply cord is damaged, it should be replaced by qualified personnel or in Latin America by an authorized service center.**

Thank you for purchasing this Black&Decker® Vacuum Cleaner.

### **UNPACKING BOX CONTENTS**

After you unpack your unit, identify the following parts (A):

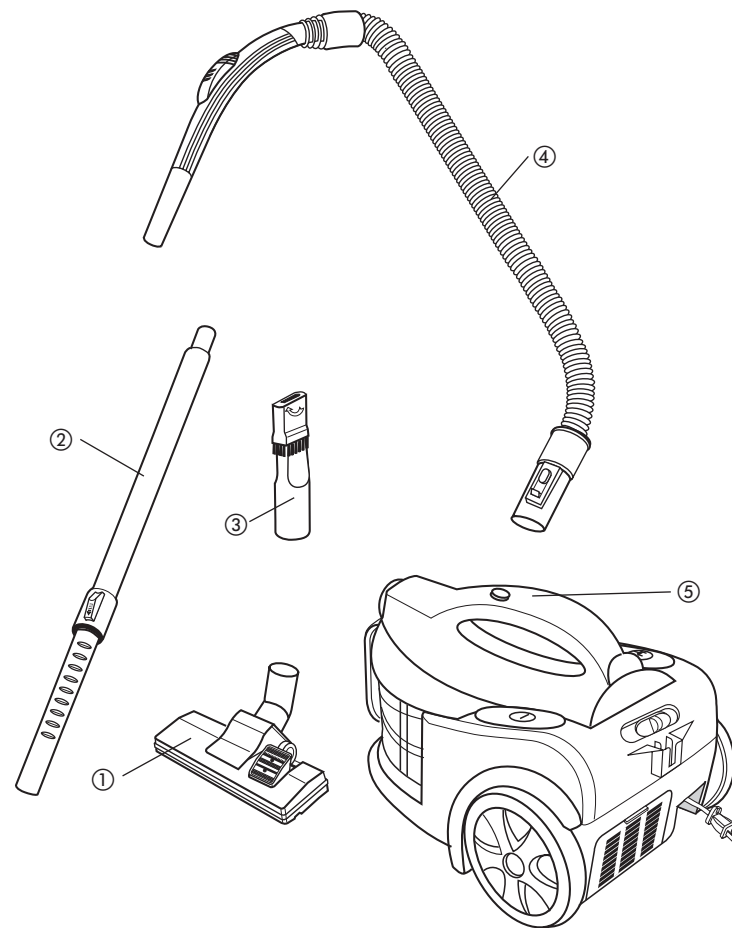

1. Sweeper
2. Expandable telescopic chrome wand
3. Brush and crevice tool
4. Flexible swivel hose
5. Vacuum canister



Product may vary slightly from what is illustrated.

## GETTING FAMILIAR WITH YOUR UNIT

**B**

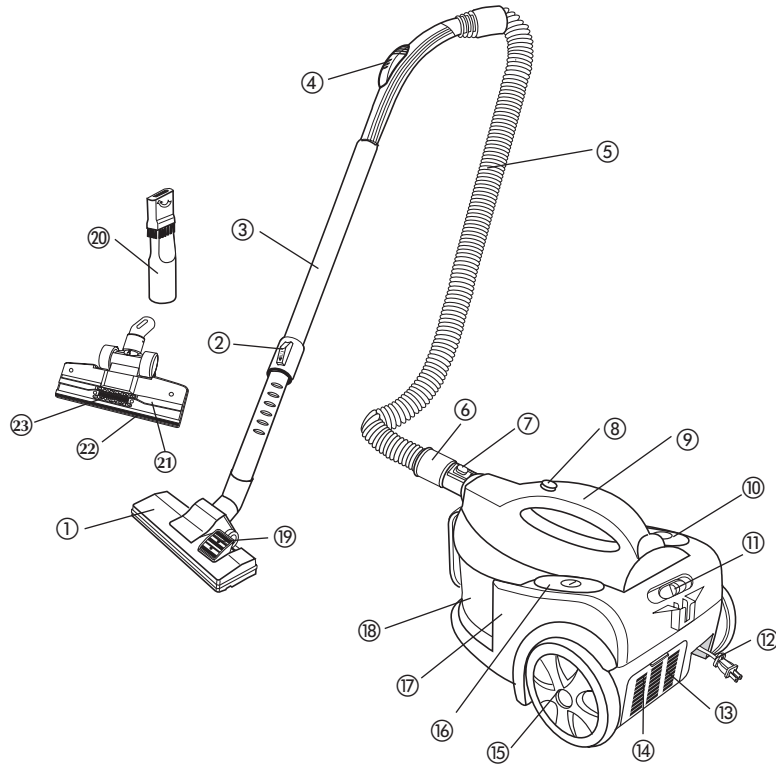

- |  |                                      |
|--|--------------------------------------|
| 1. Sweeper                                   | 13. Exhaust filter cover             |
| 2. Switch to expand and retract wand         | 14. Exhaust filter (inside)          |
| 3. Expandable telescopic chrome wand         | 15. Large wheels                     |
| 4. Vacuum suction control                    | 16. On/Off step-on push button       |
| 5. Flexible swivel hose                      | 17. Motor (not shown)                |
| 6. Connector end                             | 18. Removable plastic dust collector |
| 7. Connector end release button              | 19. Foot pedal for floor/carpet      |
| 8. Dust collector compartment release button | 20. Brush and crevice tool           |
| 9. Carry handle                              | 21. Sweeping brush                   |
| 10. Retractable cord step-on push button     | 22. Sweeping flaps                   |
| 11. Adjustable suction switch                | 23. Lint strips                      |
| 12. Retractable cord                         |                                      |

**C**

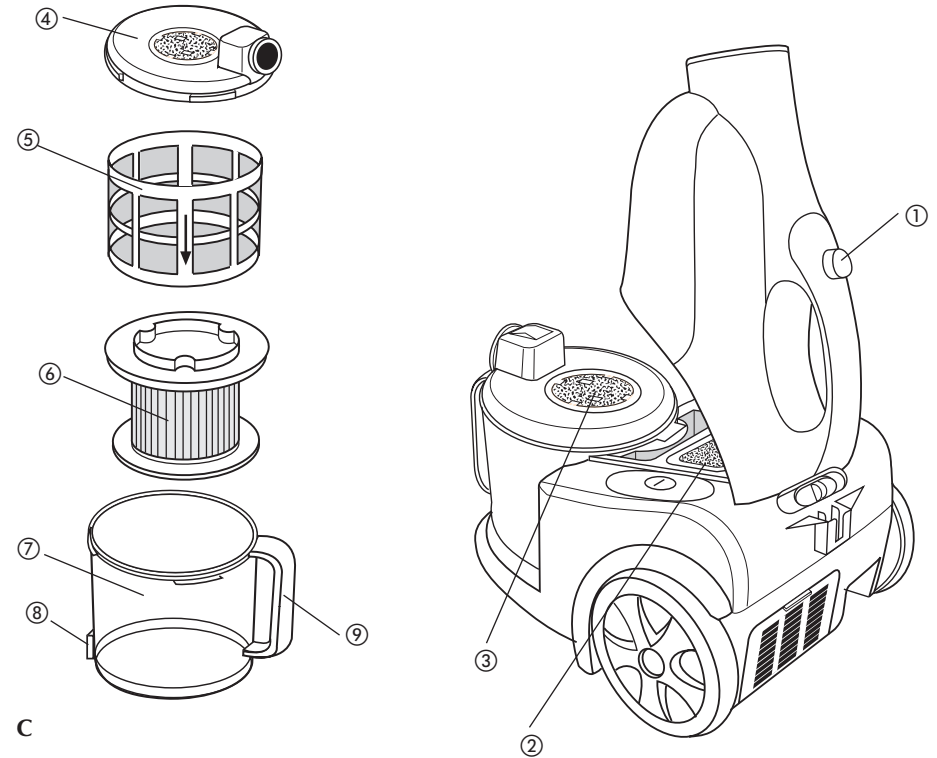

- |  |
|--|
| 1. Dust collector compartment release button |
| 2. Dust filter                               |
| 3. Dust collector cover filter               |
| 4. Dust collector cover                      |
| 5. HEPA filter screen                        |
| 6. HEPA filter                               |
| 7. Plastic dust collector                    |
| 8. Dust collector bottom lid release button  |
| 9. Dust collector carry handle               |

## ASSEMBLING/DISASSEMBLING YOUR VACUUM CLEANER

### Flexible Swivel Hose

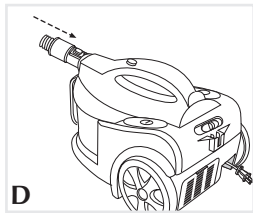

1. To connect hose, push connector end into the opening on the front of the vacuum canister until it clicks into place (**D**).

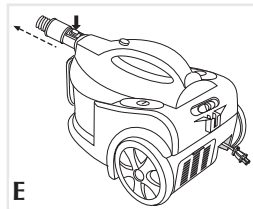

2. To remove, press the release button on the hose connector and pull out (**E**).

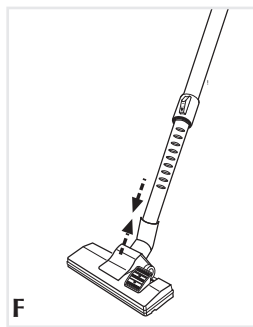

### Expandable Telescopic Chrome Wand

1. First connect the chrome wand with the expandable end. Push end into the sweeper (**F**).

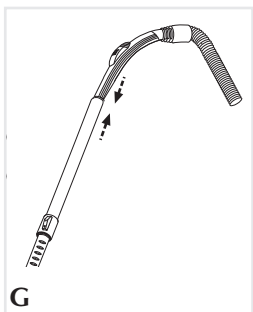

2. Connect the other end of the chrome wand into the flexible hose (**G**).

**Tip:** You might have to twist chrome wand slightly for a firm fit.

3. To remove chrome wand, just pull out at the ends.

## How to Use

This appliance is intended for household use. It is for indoor use only.

**Important:** The power cord has a yellow marking and a red marking to help you determine the maximum length to use. Up to the yellow marking is the recommended length. Never pull cord beyond the red marking.

1. Holding the power cord by the plug, pull out the required length and plug into a standard electric outlet.

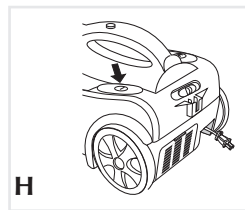

2. With your foot, press the On/Off step-on push button to start the vacuum cleaner (**H**).

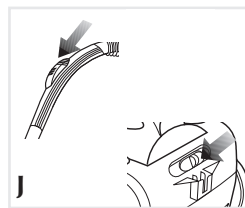

3. Adjust the suction power by sliding the vacuum suction control on the hose or the suction switch on the vacuum canister (**J**).

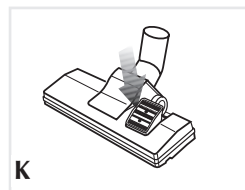

4. Press the foot pedal on the sweeper to switch to floors or carpets (**K**).
5. As you vacuum, check the removable plastic dust collector frequently; when the dust collector is full empty it. To empty the dust collector, see Dust Collector in the Care and Cleaning section.

6. When finished vacuuming, press the On/Off step-on push button to turn off the unit.

7. Unplug unit.

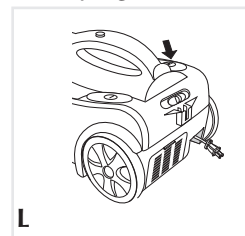

8. Press the retractable cord step-on push button with your foot. The cord winds back into the unit (**L**).

### Caution:

- The cord moves fast when retracting. Stand clear of the cord as it rewinds so it does not swing into you.
- To prevent cord from whipping when rewinding, hold plug when rewinding onto cord reel.

### Expandable Telescopic Chrome Wand

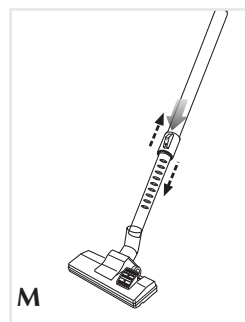

Use the expandable telescopic chrome wand for a longer reach.

1. To adjust the telescopic chrome wand to the desired length, release it by pressing the release button forward as you pull up the wand (**M**). The telescopic chrome wand will stay at the set length.
2. Press the release button forward again to bring the telescopic chrome wand down.

## USING CLEANING TOOL

### Brush and Crevice Tool

1. The 2-in-1 cleaning tool converts from a crevice tool to a brush.

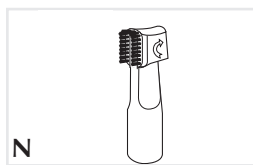

N

2. Turn the upper part of the cleaning tool in the direction of the arrow to use the brush (N).

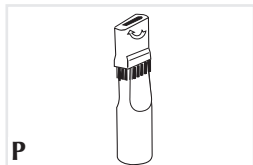

P

3. Turn it in the opposite direction and convert the brush back to a crevice tool (P).

#### Helpful Tips

- Use brush to dust furniture, draperies, lamps and shelves.
- Use crevice tool for tight narrow spaces.

The cleaning tool can be attached to either the end of the expandable telescopic chrome wand or the flexible hose.

## Care and Cleaning

This appliance contains no user-serviceable parts. Refer service to qualified service personnel.

**Important:** Always turn off and unplug the unit before cleaning any parts.

### CLEANING

**Note:** To maintain maximum cleaning performance, empty the dust collector and clean or replace the HEPA filter screen, HEPA filter, dust filter and exhaust filter often.



Q

#### Dust Collector

1. To remove dust collector, press release button on the handle and lift up (Q).
2. Remove lid and empty the dust collector.
3. Wash in warm sudsy water with mild detergent.
4. Dry completely with a soft cloth.

#### HEPA Filter

The HEPA filter is located under the dust collector lid inside the HEPA filter screen.

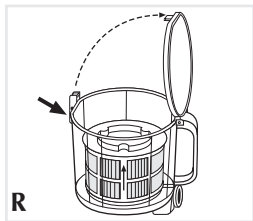

R

#### To remove HEPA filter

1. Turn dust collector upside down.
2. Press the dust collector bottom lid release button and lift the lid (R).

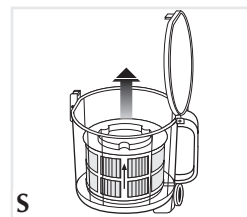

S

3. Grasp HEPA filter, turn it counterclockwise (UNLOCK ) and pull out (S).

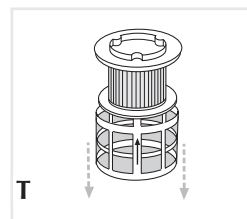

T

4. Grip HEPA filter tabs and pull out filter screen (T).

5. Clean HEPA filter and filter screen using a small brush. If needed, wash with mild soap and rinse with cold tap water. Do not use any abrasive cleaners.

6. Shake excess water from HEPA filter and let it dry completely before inserting back into the unit. Also dry protective filter screen.

#### To replace HEPA filter

1. Turn dust collector right side up and close the bottom lid.

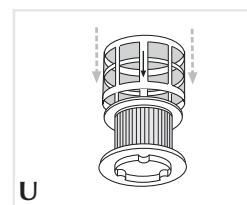

U

2. Grasp HEPA filter with the tabs facing up and insert the filter screen with the arrows facing down until it snaps into place (U).



V

3. Align the notches on the dust collector cover with the tabs on HEPA filter and twist clockwise until it snaps into place (V).

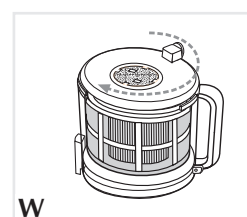

W

4. Align the notches on the dust collector cover with the tabs on the dust collector. The opening for the connector end on the dust collector cover needs to be on the right side of the carry handle for the dust collector. Turn the dust collector cover clockwise until it is secure in place (W).

5. Insert dust collector back in canister compartment.

6. Close the dust collector compartment cover.

**Tip:** Pull on the handle to verify that it is secured in place.

### Cleaning or Replacing Dust Filter

The dust filter is located in the back of the dust collector compartment.



1. Open the dust collector compartment by pushing the release button on the handle of the canister.
2. Grasp dust filter and pull up and out (X).
3. Shake over a trash can.
4. Insert cleaned dust filter or replace with a new one.
5. Close the dust collector compartment.

### Cleaning or Replacing Dust Collector Cover Filter

The dust collector cover filter is located on the dust collector cover.

1. Open the dust collector compartment by pushing the release button on the handle of the canister.

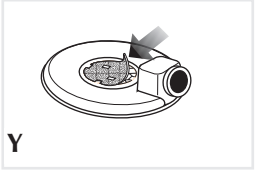

2. Grasp dust collector cover filter and pull up and out (Y).
3. Shake over a trash can.
4. Insert cleaned dust filter or replace with a new one.
5. Close the dust collector compartment.

### Exhaust Filter

The exhaust filter is located in the back of the canister. Replace it at least every 6 months to ensure proper operation. It is not washable.

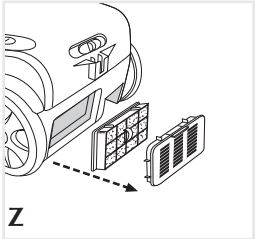

1. Push down the locking clip on the filter cover and pull out.
2. Grasp the filter and pull out (Z).
3. Insert a new filter and snap cover into place.

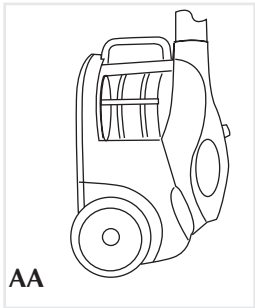

### STORAGE

Unit stores vertically for compact storage (AA).

## TROUBLESHOOTING

### Problem

### Solution

Vacuum will not start.

Plug in firmly; press the On/Off step-on push button.

Low suction or poor pickup.

Replace exhaust filter.

Empty plastic dust collector.

Check for a clog in the flexible hose or the expandable telescopic chrome wand.

Clean or replace dust filter.

Cord will not rewind.  
It might be dirty or twisted.

Clean the power cord.  
Pull out cord, straighten and press retractable cord step-on push button.

## ¿NECESITA AYUDA?

Para servicio, reparaciones o preguntas relacionadas al producto, por favor llame al número del centro de servicio en el país donde usted compró su producto. NO devuelva el producto al fabricante. Llame o lleve el producto a un centro de servicio autorizado.

### Dos Años de Garantía Limitada

(No aplica en México, Estados Unidos o Canadá)

#### ¿Qué cubre la garantía?

- La garantía cubre cualquier defecto de materiales o de mano de obra. Aplica no se responsabiliza por ningún costo que exceda el valor de compra del producto.

#### ¿Por cuánto tiempo es válida la garantía?

- Por dos años a partir de la fecha original de compra.

#### ¿Cómo se puede obtener servicio?

- Conserve el recibo original de compra.
- Por favor llame al número del centro de servicio autorizado.

#### Esta garantía **no** cubre:

- Los productos que han sido utilizados en condiciones distintas a las normales
- Los daños ocasionados por el mal uso, el abuso o negligencia.
- Los productos que han sido alterados de alguna manera
- Los daños ocasionados por el uso comercial del producto
- Los productos utilizados o reparados fuera del país original de compra
- Las piezas de vidrio y demás accesorios empacados con el aparato
- Los gastos de tramitación y embarque asociados al reemplazo del producto
- Los daños y perjuicios indirectos o incidentales

## NEED HELP?

For service, repair or any questions regarding your appliance, call the appropriate "800" number on the cover of this book. **Do not** return the product to the place of purchase.

**Do not** mail the product back to the manufacturer nor bring it to a service center. You may also want to consult the website listed on the cover of this manual.

### One-Year Limited Warranty

(Applies only in the United States and Canada)

#### What does it cover?

- Any defect in material or workmanship; provided; however, Aplica's liability will not exceed the purchase price of the product

#### For how long?

- One year after the date of original purchase

#### What will we do to help you?

- Provide you with a reasonably similar replacement product that is either new or factory refurbished

#### How do you get service?

- Save your receipt as proof of the date of sale.
- Check our on-line service site at [www.prodprotect.com/aplica](http://www.prodprotect.com/aplica), or call our toll-free number, 1-800-231-9786, for general warranty service
- If you need parts or accessories, please call 1-800-738-0245.

#### What does your warranty not cover?

- Damage from commercial use
- Damage from misuse, abuse or neglect
- Products that have been modified in any way
- Products used or serviced outside the country of purchase
- Glass parts and other accessory items that are packed with the unit
- Shipping and handling costs associated with the replacement of the unit
- Consequential or incidental damages (Please note, however, that some states do not allow the exclusion or limitation of consequential or incidental damages, so this limitation may not apply to you.)

## How does state law relate to this warranty?

- This warranty gives you specific legal rights, and you may also have other rights that vary from state to state or province to province.

### Póliza de Garantía

(Válida sólo para México)

#### Duración

Aplica de México, S. de R. L. de C.V. garantiza este producto por 2 años a partir de la fecha original de compra.

#### ¿Qué cubre esta garantía?

Esta garantía cubre cualquier defecto que presenten las piezas, componentes y la mano de obra contenidas en este producto.

#### Requisitos para hacer válida la garantía

Para reclamar su garantía deberá presentar al Centro de Servicio Autorizado la póliza sellada por el establecimiento en donde adquirió el producto. Si no la tiene, podrá presentar el comprobante de compra original.

#### ¿Dónde hago válida la garantía?

Llame sin costo al teléfono 01 800 714 2503, para ubicar el Centro de Servicio Autorizado más cercano a su domicilio en donde usted podrá encontrar partes, componentes, consumibles y accesorios.

#### Procedimiento para hacer válida la garantía

Acuda al Centro de Servicio Autorizado con el producto con la póliza de garantía sellada o el comprobante de compra original, ahí se reemplazará cualquier pieza o componente defectuoso sin cargo alguno para el usuario final. Esta garantía incluye los gastos de transportación que se deriven de su cumplimiento.

#### Excepciones

Esta garantía no será válida cuando el producto:

- A) Se hubiese utilizado en condiciones distintas a las normales.
- B) No hubiese sido operado de acuerdo con el instructivo de uso que le acompaña.
- C) Cuando el producto hubiese sido alterado o reparado por personas no autorizadas por Aplica de México, S. de R. L. de C.V.

*Nota:* Usted podrá encontrar partes, componentes, consumibles y accesorios en los centros de servicios autorizados. Esta garantía incluyen los gastos de transportación que se deriven de sus cumplimiento dentro de sus red de servicio.

Por favor llame al número correspondiente que aparece en la lista a continuación para solicitar que se haga efectiva la garantía y donde Ud. puede solicitar servicio, reparaciones o partes en el país donde el producto fué comprado. También puede consultarnos en el e-mail. "servicio@applicamail.com.mx"

#### Argentina

Servicio Técnico Central  
Attendance  
Atención al Cliente  
Av. Monroe 3351  
Buenos Aires, Argentina  
Tel.: 0810-999-8999

#### Chile

Servicio Máquinas  
y Herramientas Ltda.  
Av. Apoquindo No. 4867 -  
Las Condes  
Santiago, Chile  
Tel.: (562) 263-2490

#### Colombia

PLINARES  
Avenida Quito # 88A-09  
Bogotá, Colombia  
Tel. sin costo 01 800 7001870

#### Costa Rica

Aplicaciones Electromecánicas,  
S.A.  
Calle 26 Bis y Ave. 3  
San Jose, Costa Rica  
Tel.: (506) 257-5716  
223-0136

#### Ecuador

Servicio Master Ecuador  
Av. 6 de Diciembre 9276 y Los  
Alamos  
Tel. ( 593 ) 2281-3882

#### El Salvador

Sedebblack  
Calle San Antonio Abad 2936  
San Salvador, El Salvador  
Tel. (503) 2284-8374

#### Guatemala

MacPartes SA  
3ª Calle 414 Zona 9  
Frente a Tecun  
Tel. (504) 2331-5020  
2332-2101

#### Honduras

ServiTotal  
Contigua a Telecentro  
Tegucigalpa, Honduras,  
Tel. (504) 235-6271

#### México

Art. 123 y José Ma. Marroquí  
#28-D Centro.  
Mexico D.F.  
Tel.: 01 (800) 714-2503  
(55) 1106-1400

**Nicaragua**  
ServiTotal  
De semáforo de portezuelo  
500 metros al sur.  
Managua, Nicaragua,  
Tel. (505) 248-7001

**Panamá**  
Servicios Técnicos CAPRI  
Tumbamuerto Boulevard El Dorado  
Panamá.  
Tel. (507) 2360 236  
(507) 2360 159

**Perú**  
Servicio Técnico Central  
Fast Service  
Calle Jorge Muelle 121 San Borja  
Lima Perú  
Tel.: (0511) 2257391-2230221

**Puerto Rico**  
Buckeye Service  
Jesús P. Piñero #1013  
Puerto Nuevo, SJ PR 00920  
Tel.: (787) 782-6175

**Republica Dominicana**  
Plaza Lama, S.A.  
Av. Duarte #94  
Santo Domingo,  
República Dominicana  
Tel.: (809) 687-9171

**Trinidad and Tobago**  
A.S. Bryden & Sons (Trinidad)  
Limited  
33 Independence Square,  
Port of Spain  
Trinidad, W.I.  
Tel.: (868) 623-4696

**Venezuela**  
Inversiones BDR CA  
Av. Casanova C.C. City Market  
Nivel Plaza Local 153, Diagonal  
Hotel Melia.  
Caracas  
Tel.: (582) 324 0969

**Sello del Distribuidor:**

**Fecha de compra:**

**Modelo:**

**Comercializado por:**  
Applica de México, S. de R. L. de C.V.  
Blvd. Manuel Avila Camacho 2900-902,  
Fracc Los Pirules  
Tlalnepantla, Edo. de México. C.P. 54040.  
R. F. C. AME-001026- PE3.

**Servicio y Reparación**  
Art. 123 y José Ma. Marroquí # 28 D  
Col. Centro, Mexico D. F., CP 06050

**Servicio al Consumidor,**  
Venta de Refacciones y Accesorios  
01 800 714 2503



Marca registrada de *The Black & Decker Corporation*, Towson, Maryland, E.U.

 **BLACK & DECKER** is a trademark of The Black & Decker Corporation, Towson, Maryland, USA

<b>1200 W (nom), 1400 W (max)</b>	<b>120 V~</b>	<b>60 Hz</b>
<b>1400 W (nom), 1600 W (max)</b>	<b>220 V~</b>	<b>50 Hz</b>
<b>1400 W (nom), 1600 W (max)</b>	<b>220 V~</b>	<b>60 Hz</b>

Copyright © 2006 Applica Consumer Products, Inc.

Pub. No.1000003276-00-RV00

Fabricado en la República Popular de China  
Impreso en la República Popular de China

**Importado por:**  
Applica de México S. de R.L. de C.V.  
Blvd. Manuel Avila Camacho 2900-902, Fracc Los Pirules  
Tlalnepantla, Edo. de México. C.P. 54040  
Teléfono: (55) 1106-1400

**Del interior marque sin costo**  
01 (800) 714-2503

Made in People's Republic of China  
Printed in People's Republic of China